

☆ソーラーパネル付 超高輝度LED警告灯☆

取扱説明書

ソーラーピカドラ

特許取得
特許:第6484692

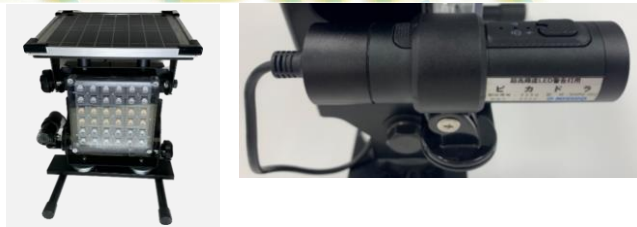

ご使用前に、必ず本書をお読みいただき、正しくご使用下さい。
始業前点検を必ず実施して下さい。
故障或不具合が発生した際は、直ちにご使用を中止し、
製造元へお問い合わせ下さい。
取扱説明書と製品保証書は一体となっておりますので大切に保管下さい。

I. 各部名称及び仕様

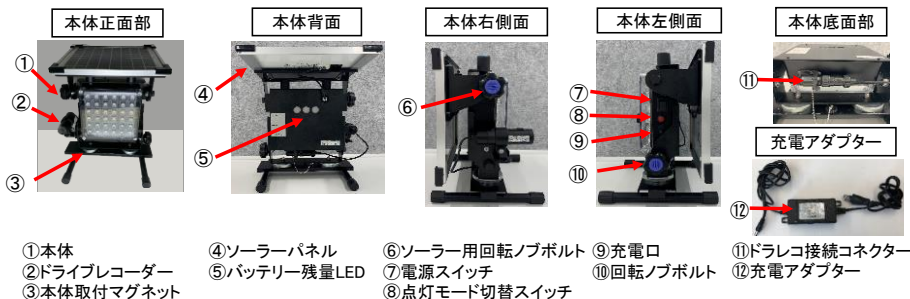

- ① 本体
- ② ドライブレコーダー
- ③ 本体取付マグネット
- ④ ソーラーパネル
- ⑤ バッテリー残量LED
- ⑥ ソーラー用回転ノブボルト
- ⑦ 電源スイッチ
- ⑧ 点灯モード切替スイッチ
- ⑨ 充電口
- ⑩ 回転ノブボルト
- ⑪ ドラレコ接続コネクタ
- ⑫ 充電アダプター

■ 仕様 ■

呼称	ソーラーピカドラ	使用形態	稼働時間(目安)
型式	MNSOPK-001	本体フラッシュ(赤)点滅のみ	無日照3日間
充電器	DC7.2V/3A(充電器入力電圧100V)	本体フラッシュ(赤)点滅+ドラレコ同時動作	18時間
消費電力	最大3W	ドライブレコーダー単体動作	23時間
バッテリー	リン酸鉄		
照明用LED	赤12個・橙12個・青12個		
バッテリー残量表示	青・橙・赤の3色表示		
動作温度	-10~+50℃(放電) 0~+45℃(充電)		
防塵・防水仕様	IP55相当		
充電時間(充電器)	5時間以内		
充電時間(ソーラー)	10時間以上※天候によります		

※ドラレコ使用時は無日照連続稼働が出来ません
下記表を参考にソーラー充電中でも残量の確認を定期的に行ってください。

バッテリー残量表示	バッテリー状態
青点灯	満充電
青点滅	99%~70%
橙点滅	70%~30%
赤点滅	30%~1%
赤点灯	エンプティ

II. 設置及び操作説明

本機器は、強力マグネット式で金属部分に取り付け可能な為、穴あけ加工は不要です。
取り付けの際は表面に油が付着したり、土塵等の汚れがないか確認して下さい。
また、平らな金属面に取り付けて下さい。曲面への取り付けでは作業中、機器のマグネットが外れて脱落する恐れがあるので御注意下さい。
なお、②ドライブレコーダーの取り付けは裏面取付説明書を御確認下さい。

1. ご使用方法

- 1) 本機器左側面部の電源スイッチ⑦をONにします。
- 2) ドライブレコーダーは電源スイッチ⑦をONすると自動で起動します。
- 3) バッテリーの容量が不足すると動作しません。
- 4) 使用前は必ずバッテリー容量を確認の上ご使用下さい。※⑤バッテリー残量LEDで確認できます。
- 5) 本機器右側部の点灯モード切替スイッチ⑧で点灯モードを切り替えが可能です。

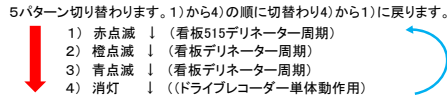

2. ソーラーパネル使用時の注意事項

- 1) 設置場所が日陰の場合、発電量が減少しますのでソーラーパネル全面に太陽光が当たる様、障害物が無い状態でご使用下さい。
- 2) 搬出時は必ず格納状態で移動お願いします。設置の際は太陽光が最も当たる角度、水平~角度15度から30度程度付けて下さい。南東~南西間の方向にソーラーパネルを向けて下さい。
- 3) 日照条件が良好で、バッテリーが空の状態から満充電まで10時間以上掛かります。(季節、天候により変化します)充電が開始すると⑤バッテリー残量LEDランプが点滅します。
- 4) ソーラーパネルに汚れが付いていると発電効率が落ちるため、定期的な清掃を行って下さい。
- 5) 角度、方角設定作業時は指詰めにご注意下さい。
- 6) 二次災害防止の為回転ノブ調整ボルトの締め忘れにご注意ください。
- 7) ソーラーパネルに破損や不具合が発生した際は直ちにご使用を中止して下さい。

<方角注意>

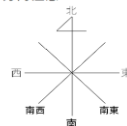

3. ドライブレコーダーについて※オプション

- 1) ピカドラ本体電源スイッチ⑦をONにするオプションのドライブレコーダーの電源が入ります。※ドライブレコーダーの内蔵バッテリーはピカドラ本体より充電されます。満充電まで5時間かかります。
- 2) バイク音と共にLED1が緑色、LED2が点灯し、再びバイク音がして自動で録画を開始します。
- 3) 「MiVue Pro」を使用し、スマートフォンとドライブレコーダーをWi-Fi接続することによりドライブレコーダーで記録された録画ファイルを再生することができます。
iOS 9.0 以上 Android 5.0 以上(Google Play 対応)
- 4) 「MiVue Manager」を使用して、PCで録画ファイルの再生やPCへのバックアップなどができます。
Microsoft Windows 10 / 8 / 7 (64bit / 32bit) Mac OS X 10.7 以上 対応
更に詳しいご使用方法は下記メーカー取扱説明書を参照お願いします。

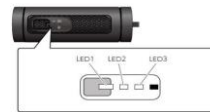

<https://www.daytona.co.jp/dl-product-14884-m>



III. 使用上の注意

- 1) 故障の原因となりますので、本体及びドライブレコーダーの電源OFFの状態に充電して下さい。充電完了後、充電口のキャップを閉めて下さい。
- 2) 本機器は防滴仕様ですが、防水仕様ではございません。大雨や水中、高圧洗浄での環境下では故障の原因となりますので避けて下さい。
- 3) 感電の恐れがありますので、濡れた環境での電源接続はお止め下さい。
- 4) 故障の原因となりますので、強い衝撃を与えないで下さい。
- 5) 分解・改造は行わないで下さい。発熱、破裂、感電、火災、やけどの原因となります。
- 6) 故障或不具合が発生した際は、直ちに使用を中止し、販売元へお問合せ下さい。
- 7) カード容量による録画時間の目安は取扱説明書40ページ(リアカメラなし)をご参照下さい。
- 8) 事故発生時は記録された録画ファイルが書き換えられないように、必ず電源OFFしてからmicroSDカードを抜いて保管して下さい。
- 9) 電源ONの状態microSDカードの抜き差しを行わないで下さい。microSDカード破損の原因となります。
- 10) 電源OFF後、電源ランプが3秒以上消灯したことを確認し、microSDカードの抜き差しを行って下さい。
- 11) フォーマットを行うとSDカード内にある録画ファイルが全て削除されます。パソコンでバックアップしてからフォーマットして下さい。
- 12) はじめて使用されるSDカードは必ずフォーマットを行って下さい。詳細は取扱説明書41ページをご参照下さい。
※フォーマットを行わないと「記録ができない!」等の現象が起こる可能性があります。
- 13) ドライブレコーダーとスマートフォンのWi-Fi接続は1台につき1台となります。
- 14) ドライブレコーダーの録画画質はフルハイビジョン(1920x1080)です。
録画時間は32GB(付属品)で約300分です。
※SDカードは最大256GBまでです。詳細は取扱説明書40ページをご参照下さい。
- 15) microSDカードはClass10およびUHSスピードクラス1以上、データ書き込み最低保証速度10MB/秒以上をご利用下さい。
※並行輸入品などでは実質速度が大幅に低い場合があるので正規品のご利用をお願いします。
- 16) 照度センサーが内蔵されています。設置環境の明るさにより実際の稼働時間に誤差が出る場合がございます。

保証書

型式: NNSOPK-001	
S/N	
ご購入日 年 月 日	
保証期間 ご購入日から1年間	
お客様	お名前 様
住所	
販売店	店名 付
<small>上欄に記載のない場合は必ず販売店発行の領収書など お買い上げ年月日 名等を証明するものをお貼り下さい。</small>	

本書は、本書記載内容(下記規定)で、
無料修理を行うことをお約束するものでは
ありません。保証期間中に、正常な使用状態
で故障が発生した場合に、本書がご提示の
うえ、お買い上げの販売店にて修理の
理をご依頼下さい。

無効

<無料保証規定>

1. 本書記載の保証期間内に、取扱説明書等の注意書に従った正常なご使用状態で故障した場合には無料修理いたします。
2. 保証期間内に故障して無料修理を受ける場合には、機器本機及び本書をご提示のうえ、お買い上げの販売店に修理をご依頼下さい。
3. 保証期間内でも次の場合には有料修理になります。
 - (イ) 使用上の誤り、または不当な修理や改造による故障及び損傷
 - (ロ) お買い上げ後の移動、落下等による故障及び損傷
 - (ハ) 火災、地震、水害、落雷、その他の天災地変、公害、地震、指定外使用電源(電圧、周波数)や異常電圧による故障及び損傷
 - (ニ) 特殊な条件下等、通常以外の使用による故障及び損傷
 - (ホ) 故障の原因が本製品以外にある場合
 - (ヘ) 本書のご提示がない場合
 - (ト) 本書にお買い上げ年月日、お客様名、販売店名の記入のない場合、あるいは字句を書き替えられた場合
 - (チ) 同梱品や消耗品等(ドライブレコーダー)の消耗による交換
5. 本書は、日本国内においてのみ有効です。
This warranty is valid only in Japan

故障内容記入欄

--

※本書を紛失しないよう大切に保管して下さい。
※この保証書は、本書に明記した期間、条件のもとにおいて無料修理をお約束するものです。
従ってこの保証書によって、お客様の法律上の権利を制限するものではありませんので、
保証期間経過後の修理についてご不明の場合は、お買い上げの販売店または、
製造元にお問い合わせ下さい。

ドライブレコーダー取付説明書

1. 各種名称及び内容物

- ① ドライブレコーダー
 - ② 取付ブラケット
 - ③ スプリングワッシャー (M6)
 - ④ 取付用ボルト (M6x10 トラスネジ)
 - ⑤ 接続ケーブル
 - ⑥ microSDカード32GB (SD変換アダプター付き)
- ※microSDカード挿入済み

必要工具

・ +ドライバー (大)

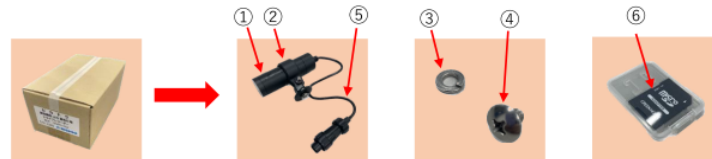

2. 取付け手順

ドライブレコーダーを本体に取付ける際は電源をOFFの状態で行ってください。
重大な故障の原因になります。

【取付完成図】

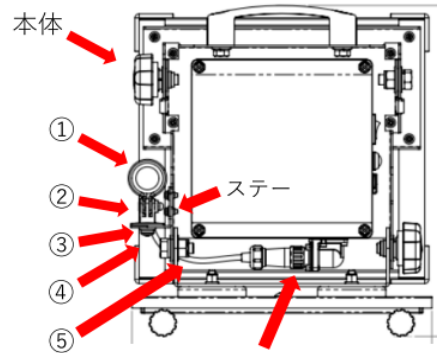

- 1) ①ドライブレコーダーを本体の側面にあるステーに②取付ブラケットを +ドライバー (大) を使用して、下から④M6ボルト、③スプリングワッシャー(M6) で固定します。

- 2) ⑤接続ケーブルを本体の下面にあるコネクター (メス) と接続ケーブルのコネクター (オス) を接続します。

以上でドライブレコーダーの取付は完了です。

※クランプナットをアダプターに
締付けて固定して下さい。

注意

- ・ ドライブレコーダーを本体に取付ける際は電源をOFFの状態で行って下さい。
- ・ ドライブレコーダーは精密機械のため、取付の際は落下などにご注意下さい。
- ・ 定期的に、ボルトが緩んでいないか締め付けの確認を行って下さい。
- ・ ドライブレコーダーの詳しい説明は、裏面の取扱説明書をご参照下さい。
- ・ ピカドラ：型式NPNK-001、NPNK-002の本体には取付けできません。
- ・ 取付ける際、本体を床に寝かせて作業する場合は、傷や破損の可能性があるためシート等の上で作業して下さい。